

# Ficha técnica

Osaka

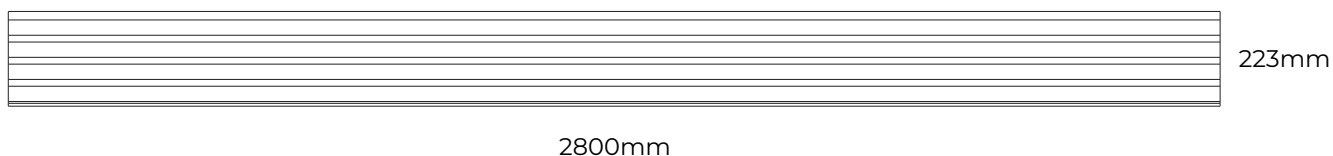
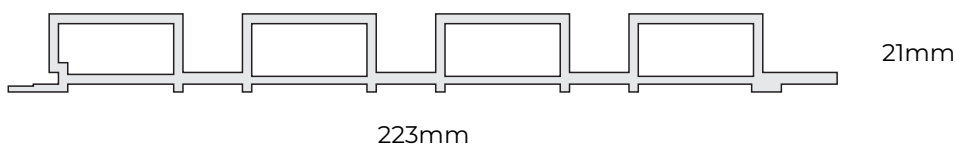
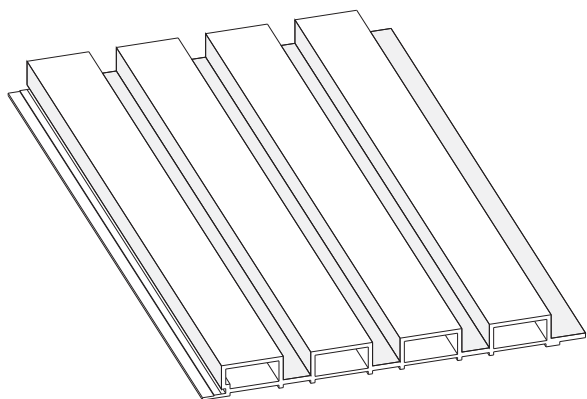

## Por tabla

Ancho útil	210 mm
Peso	2,9 kg
Superficie nominal	0,62 m <sup>2</sup>
Superficie útil	0,59 m <sup>2</sup>

## Por caja

Cantidad de tablas	4 un
Ancho útil	840 mm
Peso	11,6 kg
Superficie nominal	2,50 m <sup>2</sup>
Superficie útil	2,35 m <sup>2</sup>

Para más información visite nuestro  
website [www.wud.design](http://www.wud.design)

WUD®

# OSAKA

MANUAL DE PRODUCTO

# MANIPULACIÓN

Y ALMACENAMIENTO

WUD<sup>®</sup>

# TRASLADO

## DE OSAKA

Los productos WUD se despachan en pallets, a fin de garantizar un traslado seguro hacia su destino. Por lo tanto, al recibir el producto y una vez despaletizado, el cliente debe tomar en cuenta los siguientes recaudos:

- Evitar desplazar el producto de manera brusca o provocar roces entre los distintos materiales a trasladar.
- Mantener el producto siempre en posición horizontal para evitar deformaciones.
- Si el producto, una vez despaletizado, debe ser trasladado en vehículos tales como camionetas o camiones, tener en cuenta que el producto no

puede exceder en más de 50cm la caja del vehículo.

- La superficie del medio de transporte debe ser plana y estar libre de otros elementos. Para evitar el roce con la superficie del vehículo, es recomendable colocar un material de protección entre la superficie y el producto WUD.
- En caso de embalar un pedido que requiera flejes para mejor sujeción, colocar esquineros L de cartón entre el fleje y el producto WUD, con el fin de proteger las aristas del material.
- No colocar materiales u objetos pesados ni filosos sobre el producto.

# ALMACENAMIENTO

## Y ESTIBA DE OSAKA

Si el producto, una vez recibido, debe ser almacenado o estibado, se recomienda tener las siguientes precauciones:

- No estibar en forma vertical. Siempre almacenar en forma horizontal sobre una base plana, limpia y sin humedad para evitar deformaciones.
- Conservar las tablas dentro de las cajas o plástico protector original.
- Asegurar que los extremos del producto estén correctamente recubiertos para evitar rayaduras y/o roturas.
- Se recomienda no guardar en racks salvo que sea por un tiempo definido y corto.
- En caso de requerir estibar los productos, siempre tener en cuenta que la capacidad máxima para estibar en altura estos productos es de 2 pallets.
- No almacenar las tablas en exteriores o a la intemperie.
- Estibar sobre tarimas o pallets para evitar contacto con el suelo natural o superficie donde pueda acumularse agua por lluvias o limpieza.
- No almacenar los productos WUD junto con otros materiales de construcción como cemento, cal, arena, etc, ya que se podrían dañar de manera permanente y/o perder sus propiedades.
- No colocar materiales de construcción sobre los productos, ni realizar mezclas o preparaciones sobre los mismos.
- Cubrir los mismos con una lona impermeable, en caso de trabajar cerca de los productos almacenados, para evitar mancharlos o dañarlos.
- No retirar el film hasta finalizar la instalación.

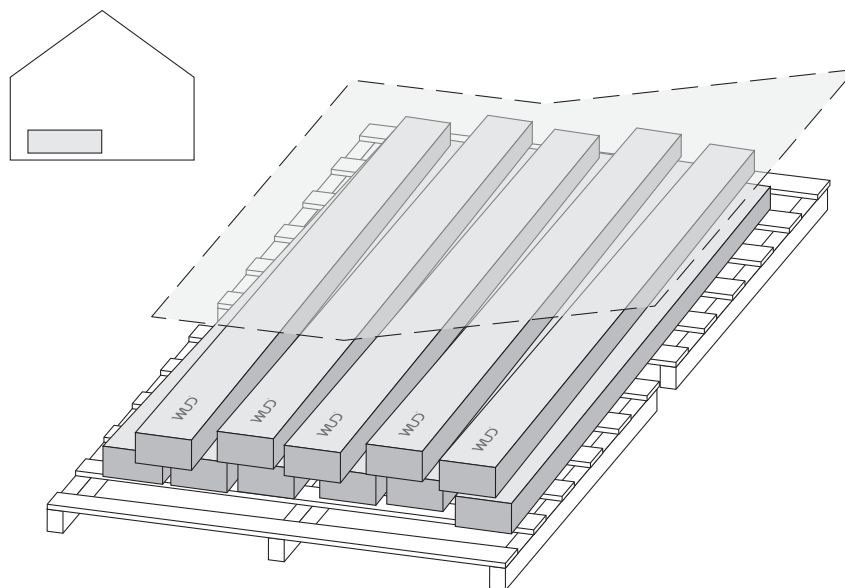

# MANUAL DE INSTALACIÓN

**WUD<sup>®</sup>**

# HERRAMIENTAS

## NECESARIAS

Elementos de  
protección  
personal



Cinta  
métrica

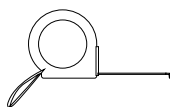

Nivel

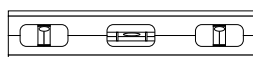

Sierra circular, caladora  
o ingleteadora

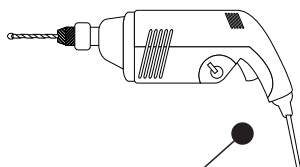
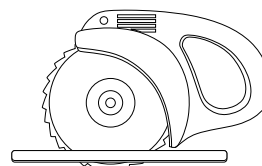

Taladro



Atornillador  
eléctrico o  
destornillador

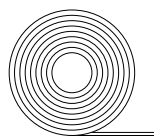

Cinta Bifaz

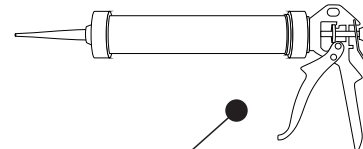

. Adhesivo  
sintético multiuso  
. Sellador Poliuretánico

### NOTA:

El tipo de sierra a utilizar dependerá del tipo de corte que desee realizar.

# FICHA TÉCNICA

OSAKA

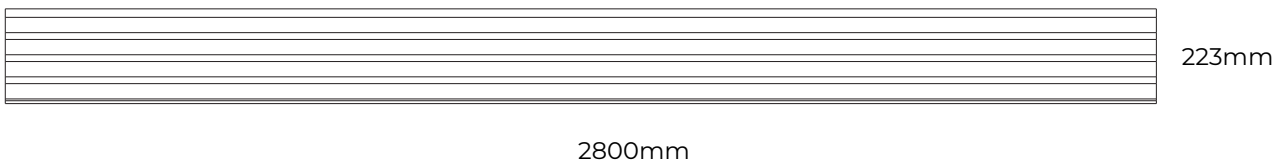
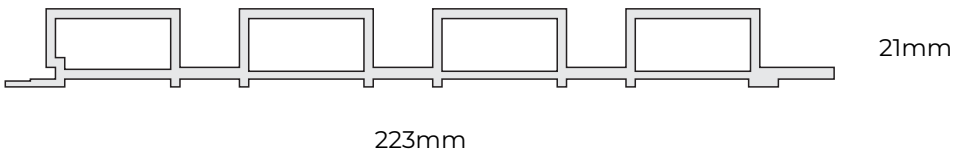
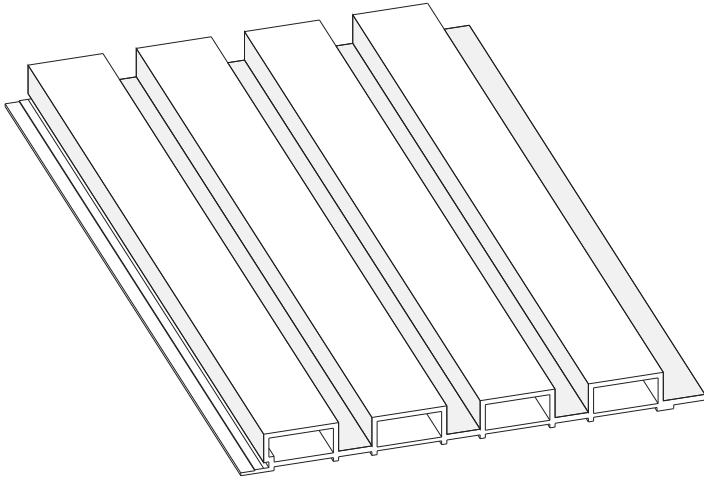



# PREPARACIÓN

## DE LA SUPERFICIE

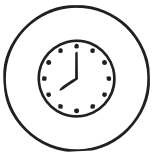

Puede instalar el producto directamente sobre revoque fino o puede pegarlo sobre cerámicos, azulejos, porcelanato, paredes pintadas con pintura tipo látex o cualquier otra superficie lisa y uniforme.

Antes de instalar, verifique que la superficie esté libre de humedad, limpia y seca.

En caso de instalar el revestimiento sobre una superficie con humedad preexistente, puede realizar la instalación sobre perfiles metálicos galvanizados.

En el caso de instalar el revestimiento directamente sobre revoque fino, asegúrese de esperar el fraguado natural del cemento de 7 a 10 días.

Para más información visite nuestro  
website [www.wud.design](http://www.wud.design)

WUD®

# ANTES DE COMENZAR

## LA INSTALACIÓN

Planifique el resultado final de su revestimiento. Es importante realizar el diseño de la instalación del mismo antes de comenzar.

Considere las medidas de las piezas. Esto le permitirá tener en cuenta los cortes necesarios para optimizar la cantidad de material y asegurar un mejor resultado final.

Puede utilizar piezas enteras para lograr más uniformidad en el resultado final (gráfico 1), o puede

optimizar los cortes para lograr un máximo aprovechamiento de las piezas (gráfico 2). Recuerde que las medidas de las piezas se encuentran al principio del manual.

Puede colocar el revestimiento en sentido horizontal, vertical o diagonal.

En el caso de colocarlo en paredes, se recomienda dejar libre de 5 a 7 cm en la parte inferior, a modo de zócalo, para facilitar la limpieza.



gráfico 1



gráfico 2

# INSTALACIÓN

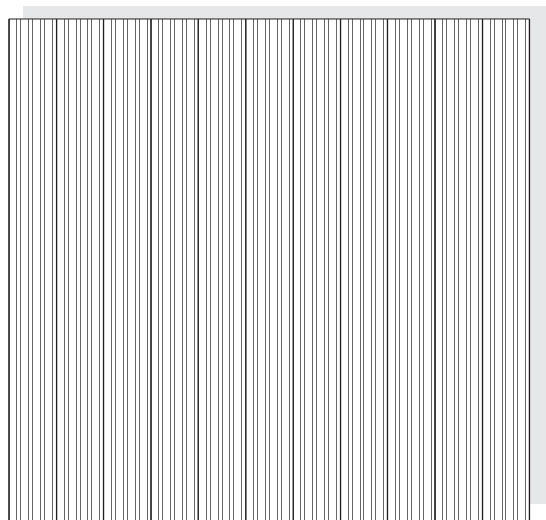
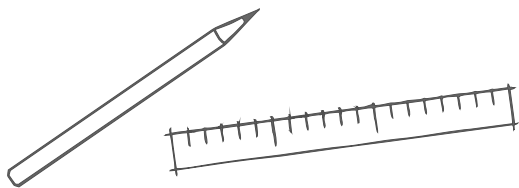
## USO DE CINTA BIFAZ Y ADHESIVO

Coloque cinta bifaz en la cara posterior de la tabla como indica el gráfico.

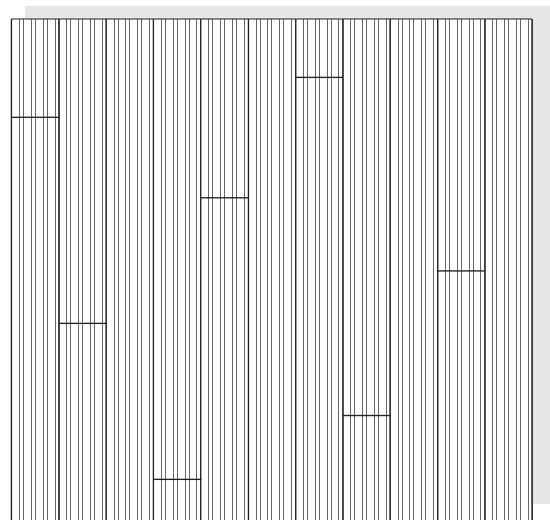
Luego coloque el sellador poliuretánico o adhesivo de la manera indicada.

Procure cubrir con el adhesivo todas las superficies salientes, ya que son las que estarán en contacto con la superficie de instalación.

tabla Osaka  
cara posterior

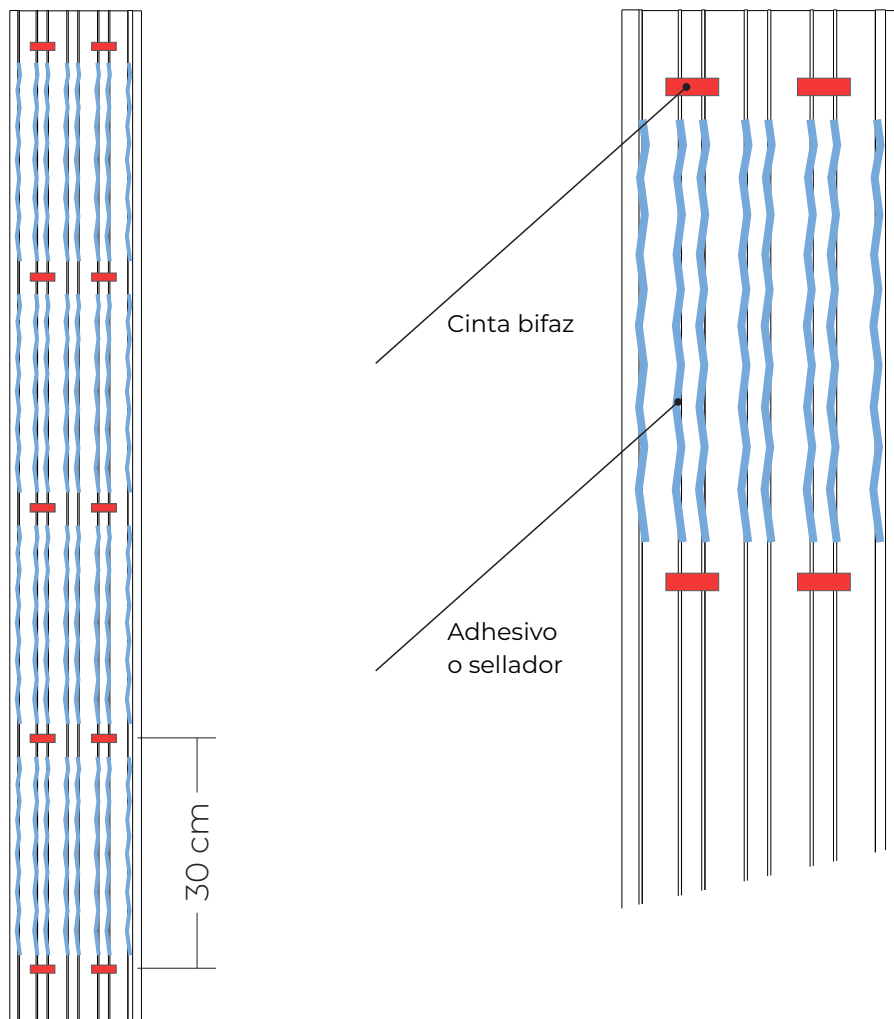

Para más información visite nuestro  
website [www.wud.design](http://www.wud.design)

WUD®

# INSTALACIÓN

## SOBRE SUPERFICIES PLANAS

Recuerde no remover el plástico protector hasta finalizada la instalación del revestimiento.

Inicie colocando cinta bifaz y adhesivo sobre la cara posterior de la tabla, de la manera indicada en la página anterior.

Adhiera la primera tabla (1) , siempre controlando con nivel para evitar inclinación de la misma.

A continuación, coloque cinta y adhesivo en la siguiente tabla (2) y encastre la misma, de manera

que su lado A se fije en el lado B de la tabla anterior, y adhiera a la superficie de instalación.

Continúe fijando cada tabla a la anterior respectivamente y adhiriendo a la superficie hasta terminar la instalación del revestimiento en toda la superficie a cubrir.

Una vez finalizada la instalación, retire el plástico protector de las tablas.

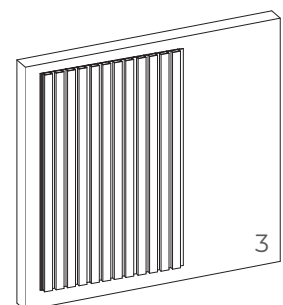
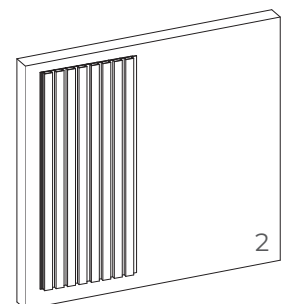
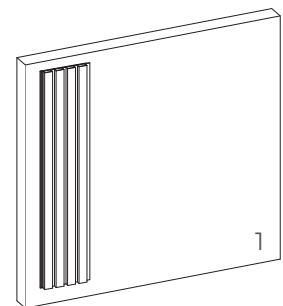
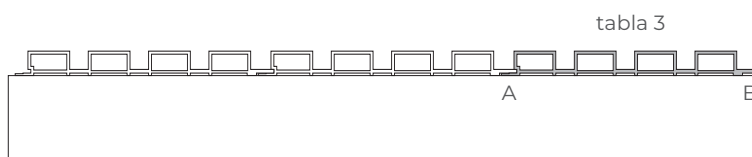
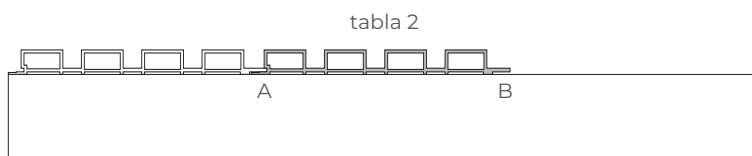

# INSTALACIÓN

## SOBRE PERFILES METÁLICOS

En caso de humedades preexistentes en la superficie de instalación, se recomienda instalar el revestimiento sobre perfiles metálicos tipo omega.

Coloque los perfiles de manera perpendicular a las tablas, con una separación máxima de 30cm. Puede fijarlos a la superficie de instalación con tornillos y tacos de expansión cada 40cm (gráfico 1).

Se recomienda dejar entre 10 y 20mm entre la parte superior del revestimiento y el cielorraso y entre 40 y 50mm entre la parte inferior de las tablas y el piso.

Coloque los perfiles intercalando las uniones según indica el gráfico 2, para permitir la ventilación entre las tablas y la pared.



gráfico 1



gráfico 2

# INSTALACIÓN

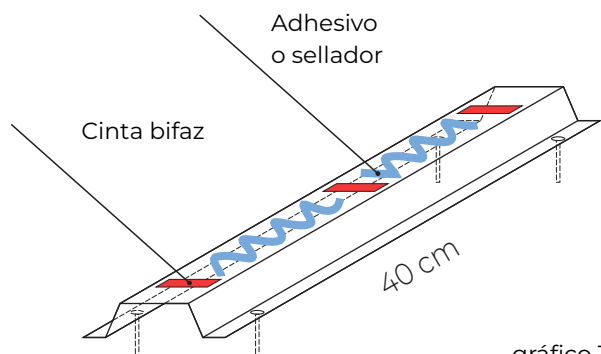
## SOBRE PERFILES METÁLICOS

Una vez fijados los perfiles a la superficie, coloque cinta bifaz y adhesivo sobre los perfiles y coloque la primera tabla (1) , siempre controlando con nivel para evitar inclinación de la misma.

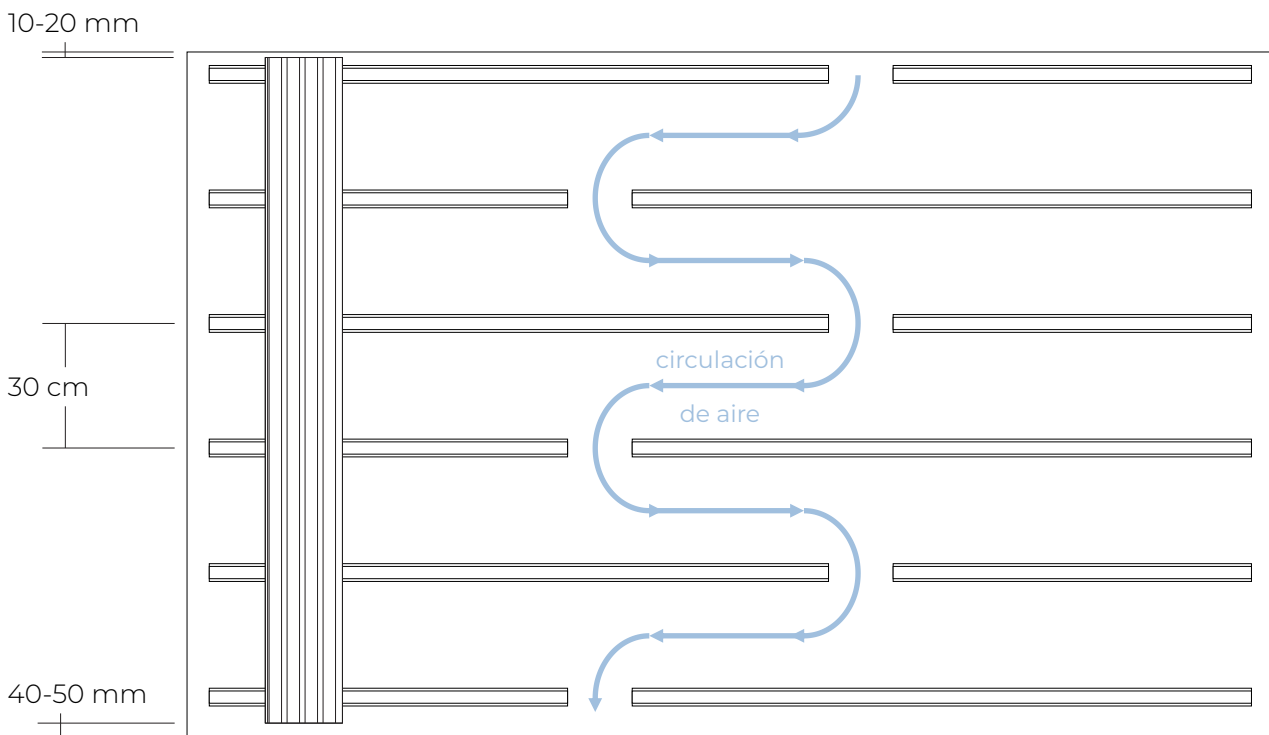
A continuación, coloque cinta y adhesivo en los perfiles, y encastre la segunda tabla (2) de manera que su lado A se fije en el lado B de la tabla anterior, y adhiera a la superficie de instalación.

Continúe colocando cinta y adhesivo en los perfiles y fijando cada tabla a la anterior respectivamente hasta terminar la instalación del revestimiento.

Una vez finalizada la instalación, retire el plástico protector de las tablas.

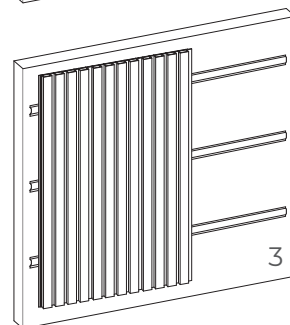
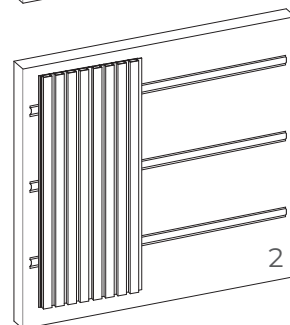
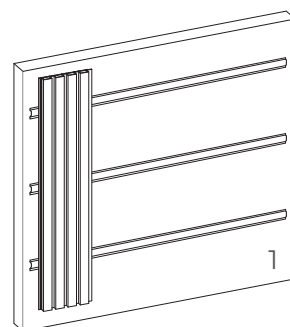
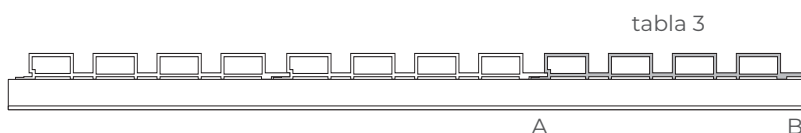
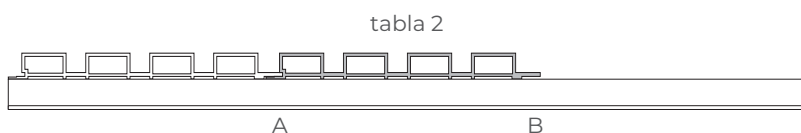
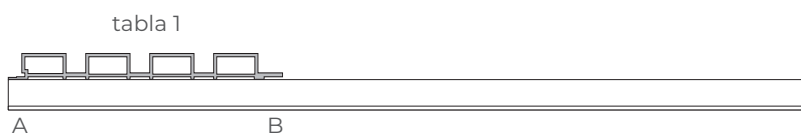

# **MANTENIMIENTO**

CUIDADOS Y LIMPIEZA

**WUD<sup>®</sup>**

# MANTENIMIENTO

## CUIDADOS Y LIMPIEZA

La garantía no será aplicable cuando el daño sobre el material pueda atribuirse a un almacenamiento incorrecto, al uso inadecuado, o cuando un problema no haya sido tratado correctamente y en un tiempo prudencial. Ante una duda, puede comunicarse con su proveedor para solicitar asesoramiento.

Aunque Osaka está diseñado para la instalación en interiores, puede colocarse también en ambientes húmedos como baños y cocinas sin necesidad de ningún tipo de protección (aceites, lacas, barnices o pinturas) para su conservación. Es suficiente con una limpieza regular.

**Químicos:** Nunca utilice sobre el revestimiento agentes químicos, solventes, lavandina, cloro, pinturas o limpiadores abrasivos. Tenga especial cuidado al utilizar este tipo de productos cerca del revestimiento, ya que pueden dañar de forma permanente su capa protectora.

**Sin mantenimiento:** Osaka no necesita mantenimiento. No pinte ni barnice las tablas de su

revestimiento, ya que podrían perder sus características y, por lo tanto, su resistencia a la humedad.

**Limpieza cotidiana:** puede utilizar un paño seco o esponja suave. Evite usar cepillos y esponjas abrasivas, ya que podrían dañar la capa protectora.

**Derrame de grasas, aceites y otros:** limpie lo antes posible con agua caliente con detergente neutro y un cepillo suave. Nunca limpie con esponjas ni cepillos metálicos.

**Líquidos abrasivos o con PH elevado:** en caso de derrame de líquidos como vino, jugo de frutas u otras sustancias con PH elevado, absorba con un paño, papel o esponja. Luego limpie el sector con un paño limpio y húmedo con detergente neutro.

**Desinfección:** No rocíe o utilice desodorantes antibacteriales ni lavandina líquida o en gel directamente sobre Osaka. Diluya una pequeña cantidad en un balde de agua (10ml cada litro de agua) y limpie con un paño húmedo.



# GARANTÍA LIMITADA INTERIORES WUD®

Los productos de WUD® tienen una Garantía Limitada de hasta 10 años a partir de la fecha original de compra (que consta en la factura), independientemente de la fecha de instalación, y bajo las condiciones de uso y aplicación normales y habituales.

Esta garantía ofrece una cobertura completa contra los defectos de fabricación. Se considera defecto de fábrica:

- \_ Diseño: fallas en el diseño del revestimiento (dibujo).
- \_ Rayadura de fábrica: en este caso se toma como rayadura de fábrica algún tipo de marca irregular que se repite de forma idéntica en diferentes laminas del mismo modelo, color, marca del revestimiento.
- \_ Fragmentación, pudrición, agrietamientos y daños causados por las termitas.

Para que la garantía sea aplicable, la instalación tiene que haberse ejecutado según las instrucciones del Manual de Instalación de WUD® y utilizando las herramientas detalladas y los accesorios originales de la marca. Además, el Comprador deberá observar y cumplir con el Manual de Cuidados y Limpieza, el cual está pensado para otorgar mayor durabilidad a los revestimientos, en función de cuidados mínimos para mantener su estética por más tiempo.

Nuestro manual de INSTALACIÓN incluye MANTENIMIENTO, CUIDADOS Y LIMPIEZA.

Si se produjera un defecto dentro del periodo de garantía, el Comprador deberá notificarlo fehacientemente a WUD® vía e-mail a [comercial@wudweb.com](mailto:comercial@wudweb.com), incluyendo en el mismo un detalle del problema y adjuntando la correspondiente factura de compra.

El Comprador debe permitir a un representante de WUD® entrar a la propiedad en la que se encuentre instalado el producto a fin de inspeccionar el defecto indicado oportunamente y/o proporcionar imágenes fotográficas en donde conste el daño ocasionado en los perfiles, según se solicite desde la empresa.

En caso de que WUD® determine que el reclamo del Comprador es válido, reemplazará los productos defectuosos en la cantidad proporcional expresada en la siguiente esquema.

Para más información visite nuestro  
website [www.wud.design](http://www.wud.design)

WUD®

# GARANTÍA LIMITADA INTERIORES WUD®

## COBERTURA DE LA GARANTÍA

- \_ **Hasta 1 año:** Cubre todas las piezas que presenten defectos de fabricación y la mano de obra si el reclamo se comunica por escrito en el plazo de 1 año a partir de la fecha de compra.
- \_ **Hasta 2 años:** Cubre todas las piezas con defectos de fabricación y el 50% de la mano de obra si el reclamo se comunica por escrito en el plazo de 2 años a partir de la fecha de compra.
- \_ **Después de 2 años:** Si el defecto cubierto por la garantía se notifica por escrito después de 2 años desde la fecha de compra, se reemplazará el producto, pero no se cubrirá el costo de instalación.

Esta garantía incluye los gastos de traslado de las piezas a reemplazar, la desinstalación y la nueva instalación en el mismo porcentaje mencionado arriba según el tiempo transcurrido desde la compra.

### ATENCIÓN

Contrate siempre mano de obra especializada. Señalamos que la responsabilidad del servicio de instalación recae en la empresa contratada, la cual se deberá hacer cargo de la garantía del servicio realizado.

### ADVERTENCIA

WUD® no garantiza sus productos cuando están sometidos a la humedad y considera infundado cualquier reclamo relacionado con problemas derivados de esta humedad, tales como: manchas, burbujas o grietas, entre otros.

WUD® no garantiza en ningún caso que las tablas a reponer tengan el mismo color y terminación que los productos adquiridos originalmente. Cada partida de producto tiene diferencias mínimas que pueden ser apreciables. Por otro lado, WUD® se reserva el derecho de modificar la composición de los materiales, diseño y prestaciones a su sólo arbitrio, con el fin de mejorar el producto.

Recomendamos que tenga en cuenta este punto si planea realizar ampliaciones de obra.

Para más información visite nuestro  
website [www.wud.design](http://www.wud.design)

WUD®

# GARANTÍA LIMITADA INTERIORES WUD®

## LIMITACIONES

LA PRESENTE GARANTÍA NO SE EXTIENDE A:

- Daños derivados de una instalación indebida o el incumplimiento de las instrucciones del Manual de Instalación de WUD®.
- Daños ocasionados por el desplazamiento, distorsión, colapso o asentamiento de la estructura de apoyo sobre la cual se han instalado los productos.
- Manchas o decoloración ocasionadas por interacciones con otros artículos, como químicos limpiadores no recomendados o contraindicados en el Manual de Cuidados y Limpieza de WUD®.
- Instalación incorrecta, siendo de exclusiva responsabilidad del instalador.
- El uso de productos de limpieza no recomendados en el Manual de Cuidados y Limpieza.
- Daños causados por contacto o proximidad con cuerpos extremadamente calientes (estufa, radiador, etc), punzantes o cortantes.
- Pérdida de brillo o color por el uso normal o habitual; diferencia de tonalidad entre las muestras o ilustraciones impresas y el producto adquirido.
- Daños causados por manipulación de cualquier tipo de mueble, herramientas o materiales de construcción utilizados cerca del producto.
- Decoloración debido a la exposición continua y directa a la luz solar; daños causados por cuidados inadecuados, como quemaduras, raspaduras de muebles y objetos abrasivos.
- La indebida manipulación, transporte, almacenamiento o descuido de los productos; así como el abuso o negligencia en la utilización del producto por parte del comprador, dueño, distribuidor, transportista o terceros.
- Daños causados por el mantenimiento inadecuado.
- Los rayones ocasionados a los revestimientos no constituyen falla del producto (cuando estos no son de fabricación, es decir marcas irregulares que se repiten de forma idéntica en diferentes piezas, ya especificado anteriormente).
- Para la producción de los revestimientos se utilizan colorantes y estabilizantes de alta calidad, no obstante, puede existir una variación de tonalidad con el paso del tiempo, en especial en localidades con elevada temperatura y exposición solar (para estos casos, se recomienda utilizar los productos de los colores más claros). Esta variación no puede considerarse defecto del producto.

Para más información visite nuestro  
website [www.wud.design](http://www.wud.design)

WUD®

# GARANTÍA LIMITADA INTERIORES WUD®

## LIMITACIONES

- La acumulación de electricidad estática es un fenómeno natural que se puede dar en muchos productos que contienen polímeros. Sobre todo, los ambientes secos pueden crear unas condiciones temporales de carga estática, la cual variará dependiendo del clima y las condiciones particulares del lugar. Este fenómeno no puede considerarse defecto del producto.

- La superficie del mismo es delicada, tome los recaudos necesarios para protegerlo antes de realizar una obra, mudanza, etc.

## ACLARACIONES

Esta garantía no puede ser alterada o modificada a menos que sea en instrumento escrito firmado por WUD® y el Comprador, o el cesionario autorizado. Ningún representante, empleado, ni ninguna otra parte está autorizada para otorgar garantías adicionales a las otorgadas en este contrato y WUD® no estará obligado a ninguna otra garantía que no sean las establecidas en el presente.

Las garantías o promesas expresadas por los distribuidores autorizados de la marca o cualquier otro revendedor no autorizado por la misma, no contempladas en este documento, no constituyen obligaciones de WUD® para con el Comprador.

De la misma forma WUD® no será responsable por la información errónea o los datos incorrectos

proporcionados por quien efectúa la venta del producto o la instalación del mismo.

Todos los Manuales e información relevante respecto de nuestros productos se encuentra publicada y disponible para todo el mundo en nuestro sitio web: <https://wud.design>.

En caso de que el Comprador no reciba el producto en condiciones desde uno de nuestros distribuidores, debe informarlo fehacientemente al mismo, y no es un reclamo válido para nuestra Garantía cuando las condiciones del mismo se relacionen a un incorrecto almacenamiento de los productos o manipulación de los mismos.

Si el Comprador fue derivado a uno de los distribuidores por WUD®, cualquiera fuera el motivo, y la atención recibida no fue la esperada, el producto no cumplía con las expectativas o las condiciones contractuales no fueron cumplidas; puede ponerse en contacto vía mail a [comercial@wudweb.com](mailto:comercial@wudweb.com), dejando un detalle de lo acontecido, para que desde la marca se tomen las acciones necesarias para dar una respuesta y solución al Comprador en el menor tiempo posible.

Para más información visite nuestro  
website [www.wud.design](http://www.wud.design)

WUD®

# GARANTÍA LIMITADA INTERIORES WUD®

## LIMITACIÓN DE REPARACIONES Y EXCLUSIÓN DE DAÑOS RESULTANTES E INCIDENTALES

La responsabilidad de WUD® se limita única y exclusivamente a las obligaciones contratadas en el presente, y WUD® bajo ninguna circunstancia será responsable daños resultantes indirectos, especiales, punitivos, o cualquier otro daño de tipo (incluyendo de manera enunciativa mas no limitativa, pérdida de utilidades, pérdida de ventas, pérdida de donativos, pérdida de dinero, pérdida de

insumos, interrupción en el trabajo o afectación en los activos), ya sean previsibles o no previsibles, resultado del incumplimiento de la garantía expresa o implícita, incumplimiento de contrato, fraude, representación indebida, negligencia, excepto y únicamente en lo que la legislación aplicable lo permita.

*Para más información visite nuestro  
website [www.wud.design](http://www.wud.design)*

**WUD®**